

Posicionamento correto de instalação na parede

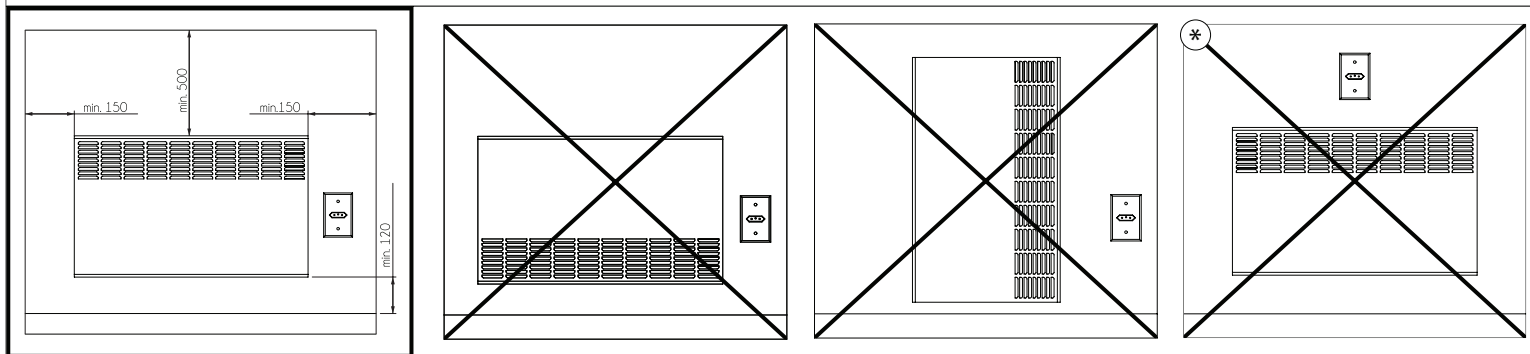

Funcionamento apenas em 220/230V | Por motivos de Segurança, o Convector Elétrico não funciona na posição horizontal ou inclinado

⊛ Nunca instalar o Convector Elétrico abaixo de tomadas

Como desencaixar o suporte metálico do Convector Elétrico

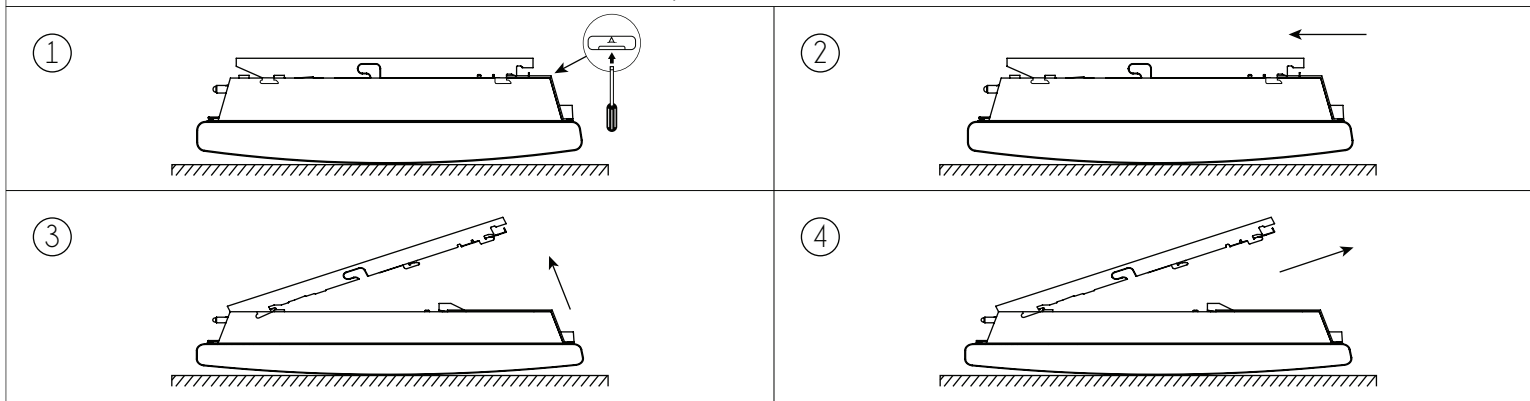



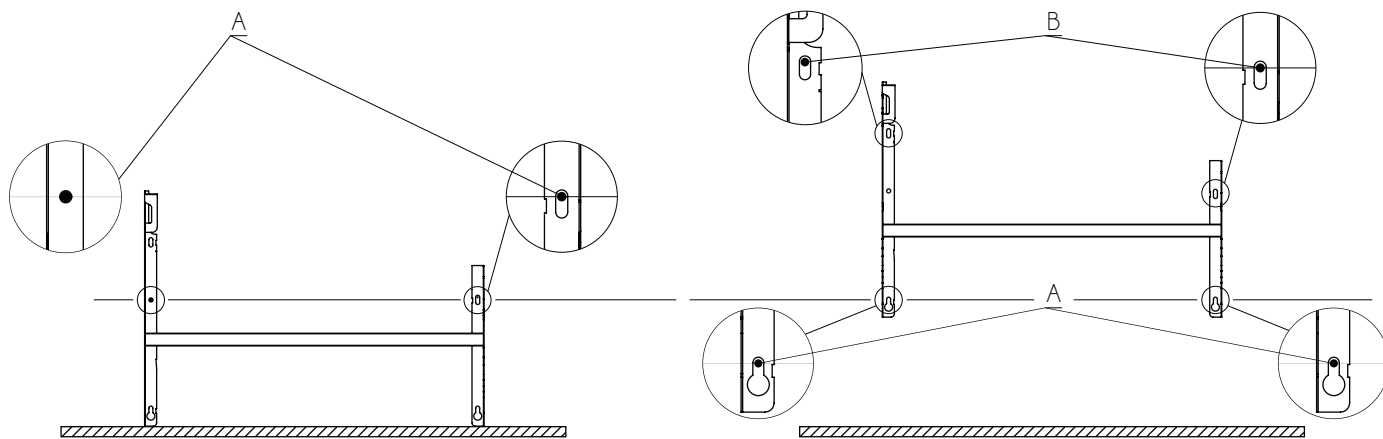



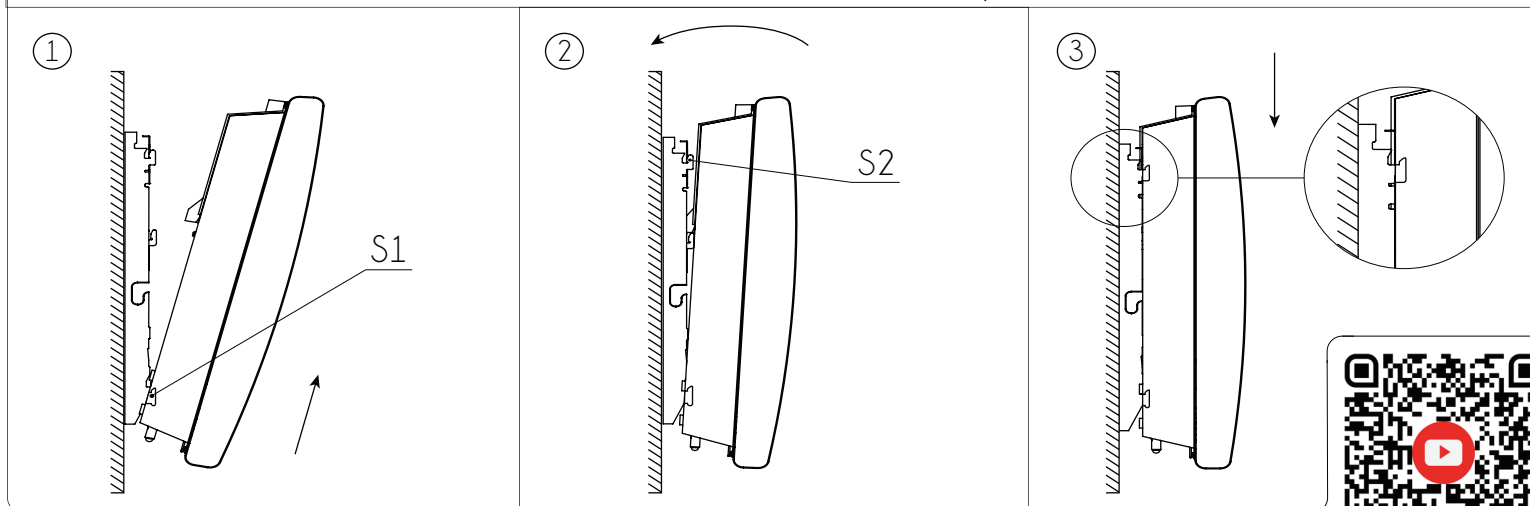

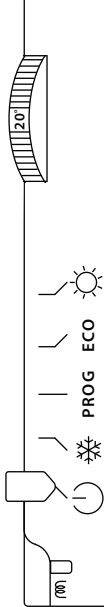

○ próprio suporte metálico serve como gabarito de furação na parede

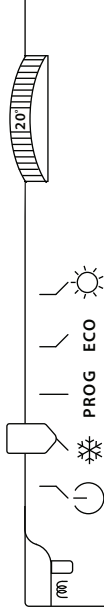

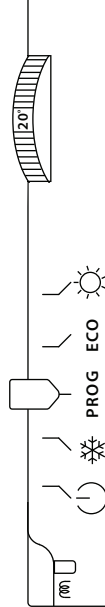
Como encaixar o Convector Elétrico no suporte metálico

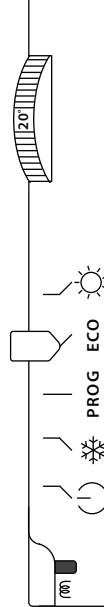

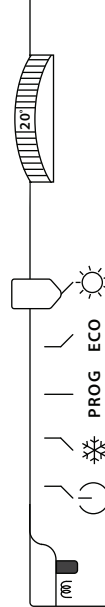
MODOS DE FUNCIONAMENTO

Controlador	Função	Uso	Descrição
	 Desligado	Desligado	-
	 Anti-Gelo	Não utilizar	Norma europeia aciona o sistema de aquecimento abaixo de 7 °C positivo
	 PROG	Não utilizar	Função com Chronopass* Programador horário para alternar modo econômico e modo conforto <small>*Item opcional</small>
	 Econômica	(ligado) Funciona 3,5 °C abaixo da temperatura selecionada no termostato	Horário de dormir ou ausência temporária Ex: termostato ajustado em 20 °C com função ECO selecionada, a temperatura limite será de 16,5 °C no ambiente
	 Conforto	(ligado) Respeita a temperatura selecionada no termostato	Desliga o equipamento assim que atingir a temperatura selecionada no termostato Ex: termostato ajustado em 20 °C com função Conforto selecionada, a temperatura limite será de 20 °C no ambiente